

**ЭНДОСКОПИЯ**

**РИНОСКОПИЯ**

**СШИВАЮЩИЕ АППАРАТЫ**

**ENDOSCOPY**

**RHINOSCOPY**

**SUTURING UNITS**





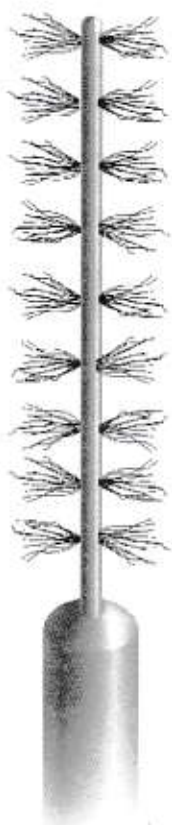

**E-1**  
**E-2**  
**E-3**

Ерш цитологический в футляре  
к гибким эндоскопам  
Cytological brush in case to flexible  
endoscopes

E-1 L - 1675mm; 66"  
для канала 2,8mm (for 2,8mm duct)  
E-2 L - 1975mm; 77 3/4"  
для канала 3,7mm (for 3,7mm duct)  
E-3 L - 1750mm; 68 3/4"  
для канала 2,0mm (for 2,0mm duct)



**3-103**

Зонд к гибким эндоскопам  
для канала 3,7mm  
Probe for channel, 3,7mm



**И-145**  
**И-154**

Игла инъекционная к гибким  
эндоскопам  
Injection needle to flexible endoscopes  
И-145 L - 1675mm; 66"  
для канала 2,8mm (for 2,8mm duct)  
И-154 L - 1750mm; 68 3/4"  
для канала 2,0mm (for 2, mm duct)

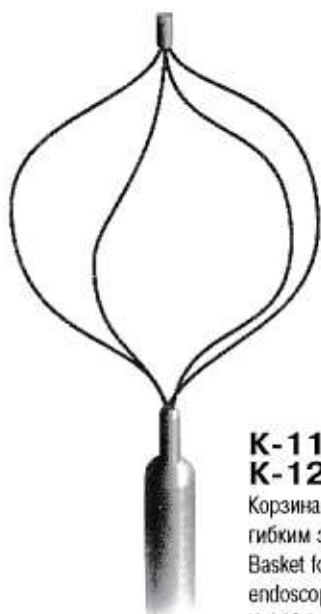

**K-118  
K-122**

Корзина для удаления инородных тел к гибким эндоскопам

Basket for removal of foreign bodies f/fl. endoscopes

K-118 L - 1675mm; 66"

для канала 2,8mm (for 2,8mm duct)

K-121 L - 1750mm; 68 3/4"

для канала 2,0mm (for 2,0mm duct)

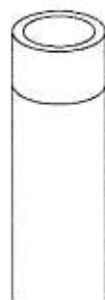

**K-117  
K-119  
K-121**

Катетеры смывные полимерные с прямой струей к гибким эндоскопам  
Polymer catheter with straight jet

K-117 L - 1675mm; 66"

для канала 2,8mm (for 2,8mm duct)

K-119 L - 1925mm; 75 3/4"

для канала 3,7mm (for 3,7mm duct)

K-121 L - 1750mm; 68 3/4"

для канала 2,0mm (for 2,0mm duct)

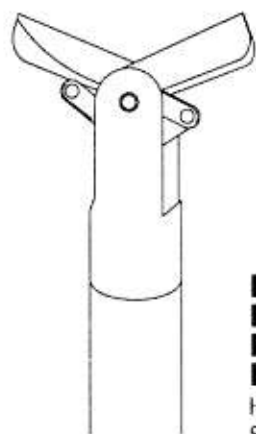

**H-83  
H-83-2  
H-84  
H-85**

Ножницы к гибким эндоскопам

Scissors for flexible endoscopes

H-83 L - 1675mm; 66"

для канала 2,8mm (for 2,8mm duct)

H-83-2 L - 1750mm; 68 3/4"

для канала 2,0mm (for 2,0mm duct)

H-84 L - 1675mm; 66"

для канала 3,7mm (for 3,7mm duct)

H-85 L - 1925mm; 75 3/4"

для канала 3,7mm (for 3,7mm duct)



**P-96  
P-98  
P-102**

Петля для полипэктомии к гибким эндоскопам

Polypectomy snarl to flexible endoscopes

P-96 L - 1675mm; 66"

для канала 2,8 мм (for 2,8mm duct)

P-98 L - 1925mm; 75 3/4"

для канала 3,7 мм (for 3,7mm duct)



**Щ-24**  
**Щ-25**  
**Щ-26**

Щетка для очистки инструментального  
канала к гибким эндоскопам

Brusher for cleaning flexible endoscopes

Щ-24 L - 1500mm; 59 3/4"

для канала 2,8mm (for 2,8mm duct)

Щ-25 L - 1800mm; 70 3/4"

для канала 3,7mm (for 3,7mm duct)

Щ-26 L - 1600mm; 63"

для канала 2,0mm (for 2,0mm duct)

**Щ-205**

Щетка универсальная

Universal brusher for cleaning flexible endoscopes

L - 2092mm; 82 1/2"

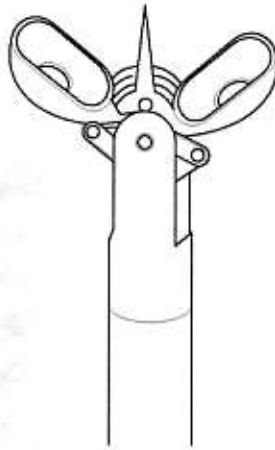

**Щ-119**  
**Щ-119-2**  
**Щ-122**

Щипцы биопсийные с иглой  
Biopsy forceps with needle to flexible endoscopes  
Щ-119 L - 1675mm; 66"  
для канала 2,8mm (for 2,8mm duct)  
Щ-119-2 L - 1750mm; 68 3/4"  
для канала 2,0mm (for 2,0mm duct)  
Щ-122 L - 1925mm; 75 3/4"  
для канала 3,7mm (for 3,7mm duct)

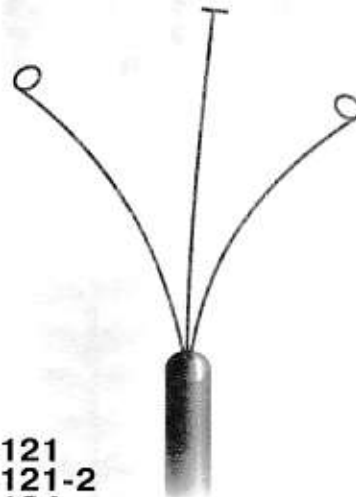

**Щ-121**  
**Щ-121-2**  
**Щ-124**

Щипцы для удаления инородных тел  
к гибким эндоскопам  
Forceps for foreign bodies removal  
Щ-121 L - 1675mm; 66"  
для канала 2,8mm (for 2,8mm duct)  
Щ-121-2 L - 1750mm; 68 3/4"  
для канала 2,0mm (for 2,0mm duct)  
Щ-124 L - 1925mm; 75 3/4"  
для канала 3,7mm (for 3,7mm duct)

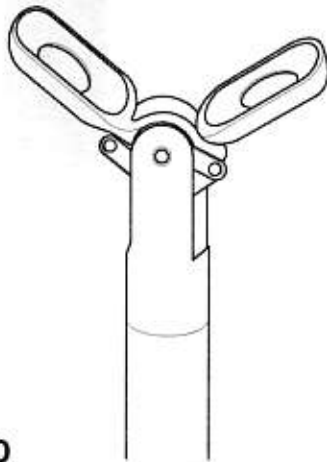

**Щ-120**  
**Щ-123**

Щипцы биопсийные диатермические  
к гибким эндоскопам  
Biopsy forceps diathermic  
Щ-120 L - 1675mm; 66"  
для канала 2,8mm (for 2,8mm duct)  
Щ-123 L - 1925mm; 75 3/4"  
для канала 3,7mm (for 3,7mm duct)

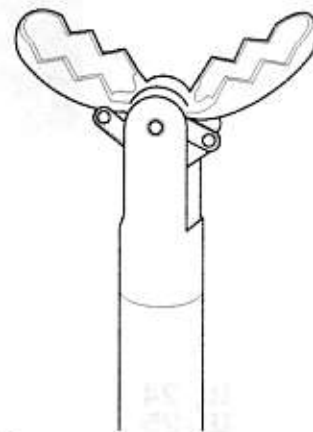

**Щ-126**  
**Щ-126-2**  
**Щ-126-3**

Щипцы биопсийные зубчатые типа "Крокодил"  
к гибким эндоскопам  
Biopsy forceps, crocodile-type to flexible endoscopes  
Щ-126 L - 1675mm; 66"  
для канала 2,8mm (for 2,8mm duct)  
Щ-126-2 L - 1750mm; 68 3/4"  
для канала 2,0mm (for 2,0mm duct)  
Щ-126-3 L - 1950mm; 76 3/4"  
для канала 3,7mm (for 3,7mm duct)

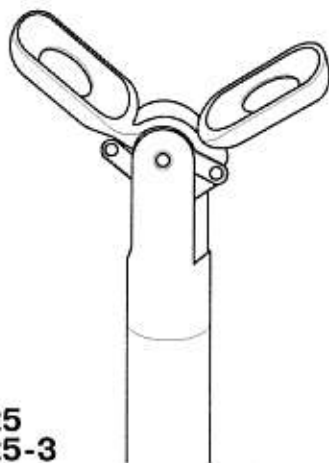

**Щ-125**  
**Щ-125-3**  
**Щ-130**

Щипцы биопсийные эллипсоидальные с отверстием к гибким эндоскопам

Biopsy forceps, ellips-shaped

Щ-125 L - 1675mm; 66"

для канала 2,8mm (for 2,8mm duct)

Щ-125-3 L - 1950mm; 76 3/4"

для канала 3,7mm (for 3,7mm duct)

Щ-130 L - 1750mm; 68 3/4"

для канала 2,0mm (for 2,0mm duct)

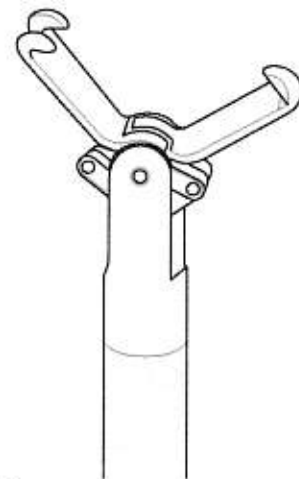

**Щ-128**  
**Щ-128-2**

Щипцы захватывающие хирургические к гибким эндоскопам

Surgical forceps to flexible endoscopes

Щ-128 L - 1675mm; 66"

для канала 2,8mm (for 2,8mm duct)

Щ-128-2 L - 1750mm; 68 3/4"

для канала 2,0mm (for 2,0mm duct)

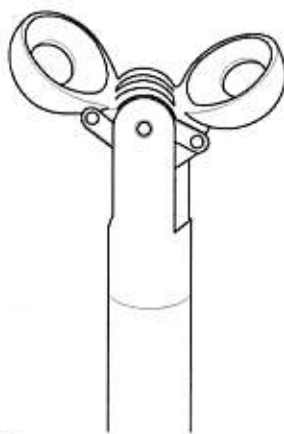

**Щ-127**  
**Щ-136 кр**

Щипцы биопсийные круглые к гибким эндоскопам

Biopsy forceps, round to flexible endoscopes

Щ-127 L - 1675mm; 66"

для канала 2,8mm (for 2,8mm duct)

Щ-136 кр L - 1750mm; 68 3/4"

для канала 2,0mm (for 2,0mm duct)

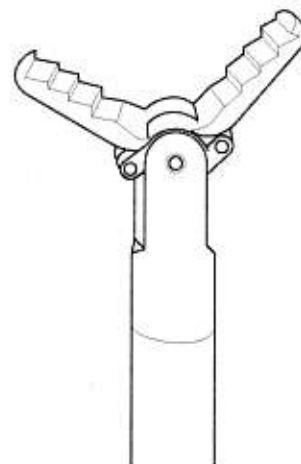

**Щ-129**  
**Щ-129-2**

Щипцы захватывающие трубчатые к гибким эндоскопам

Serrated forceps to flexible endoscopes

Щ-129 L - 1675mm; 66"

для канала 2,8mm (for 2,8mm duct)

Щ-129-2 L - 1750mm; 68 3/4"

для канала 2,0mm (for 2,0mm duct)

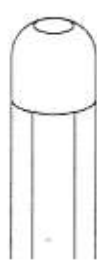

**Э-83**  
**Э-84**  
**Э-84-2**  
**Э-85**

Электрод диатермический к гибким эндоскопам  
Diathermic electrode

Э-83 L - 1675mm; 66"  
для канала 2,8mm (for 2,8mm duct)  
Э-84 L - 1675mm; 66"  
для канала 2,8mm (for 2,8mm duct)  
Э-84-2 L - 1750mm; 68 3/4"  
для канала 2,0mm (for 2,0mm duct)  
Э-85 L - 1926mm; 75 3/4"  
для канала 3,7mm (for 3,7mm duct)

**П-102М**

Нож для папиллотомии

Knife for papillotomy

L - 1825mm; 71 3/4"  
для канала 2,0mm (for 2,0mm duct)  
рабочая часть 40mm  
work part 40mm

**3-174**

Зонд ушной пуговчатый Воячека  
Ear probe bulbous-end, Voyachek's  
L - 80 mm;  $\varnothing$  1,0 mm



**3-172**

Зонд носовой с навивкой  
Nose probe with winding  
L - 142 mm;  $\varnothing$  1,6 mm

**3-173**

Зонд носовой пуговчатый Воячека  
Nose probe bulbous-end, Voyachek's  
L - 135 mm;  $\varnothing$  2,0 mm



**З-171**

Зонд ушной с навивкой  
Ear probe with winding  
L - 90 mm; Ø 1,0 mm

**З-99**

Экскаватор ушной №5  
Ear excavator №5

**З-100**

Экскаватор ушной №6  
Ear excavator №6

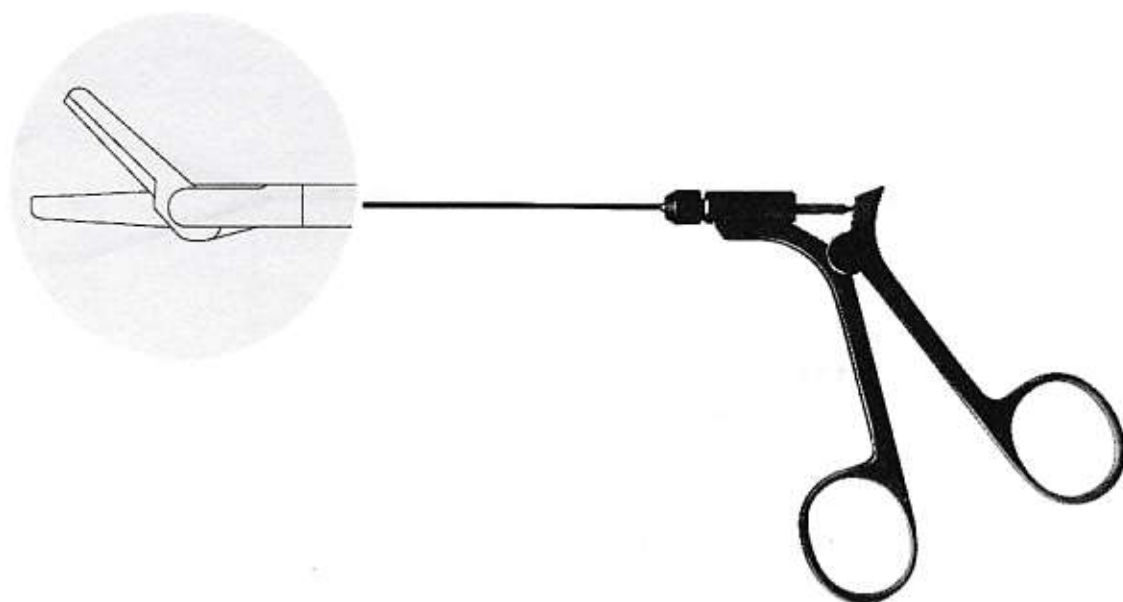

**H-47**

Ножницы хирургические полужесткие  
Surgical scissors semirigid  
L - 515mm; 20<sup>1</sup>/<sub>4</sub>"  
для канала  $\varnothing$  2,8mm (for 2,8mm duct)

**H-48**

Ножницы гибкие  
Flexible scissors  
L - 460mm; 18<sup>1</sup>/<sub>4</sub>"  
для канала  $\varnothing$  2,8mm (for 2,8mm duct)



**H-228**

Ножницы риноскопические  
правые  
Scissors for rhinoscopy, right  
L - 240mm; 9<sup>1</sup>/<sub>2</sub>"

**H-235**

Ножницы риноскопические  
левые  
Scissors for rhinoscopy, left  
L - 240mm; 9<sup>1</sup>/<sub>2</sub>"

**H-229**

Ножницы риноскопические  
прямые  
Scissors for rhinoscopy, straight  
L - 240mm; 9<sup>1</sup>/<sub>2</sub>"

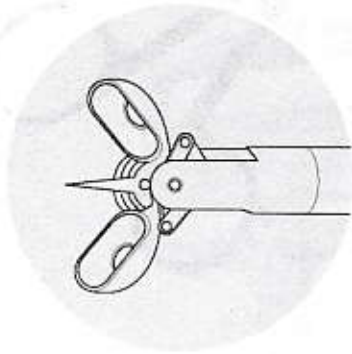
**Щ-212**

Щипцы биопсийные полужесткие  
Clamping forceps semi-rigid  
L - 515mm; 20 1/4"  
для канала  $\varnothing$  2,8mm (for 2,8mm duct)

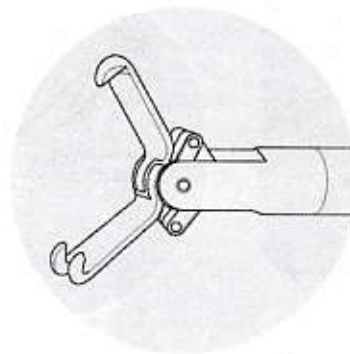
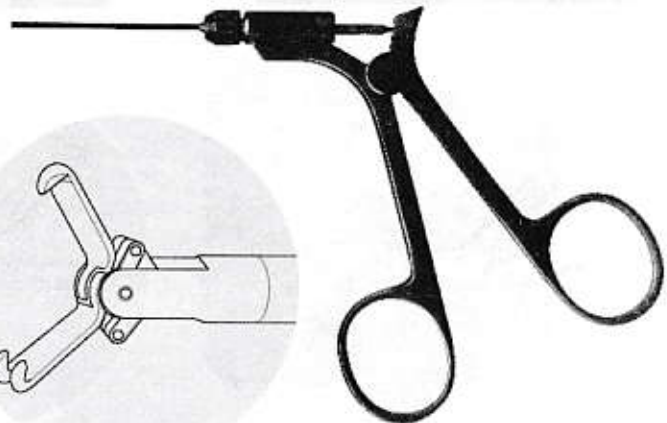
**Щ-216**

Щипцы захватывающие полужесткие  
Biopsy forceps, semi-rigid  
L - 515mm; 20 1/4"  
для канала  $\varnothing$  2,8mm (for 2,8mm duct)

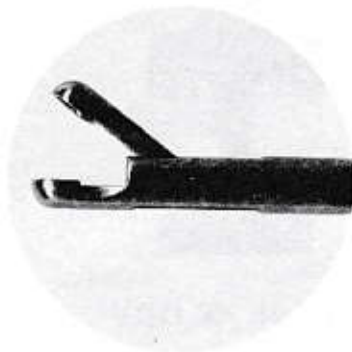
**Щ-219**

Щипцы биопсийные жесткие для ректоскопии  
Biopsy forceps for rectoscopy, rigid  
L - 515mm; 20 1/4"  
для канала  $\varnothing$  3,0mm (for 2,8mm duct)

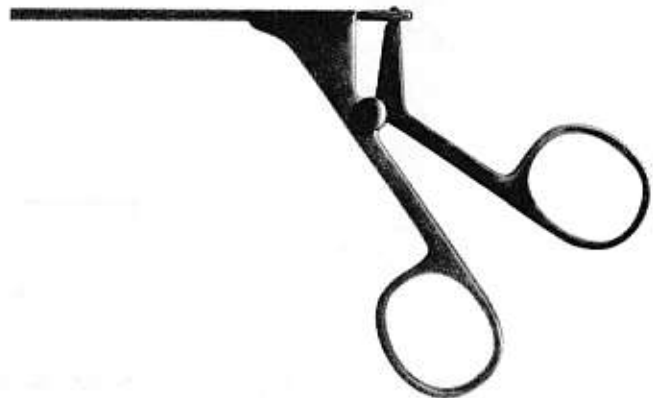

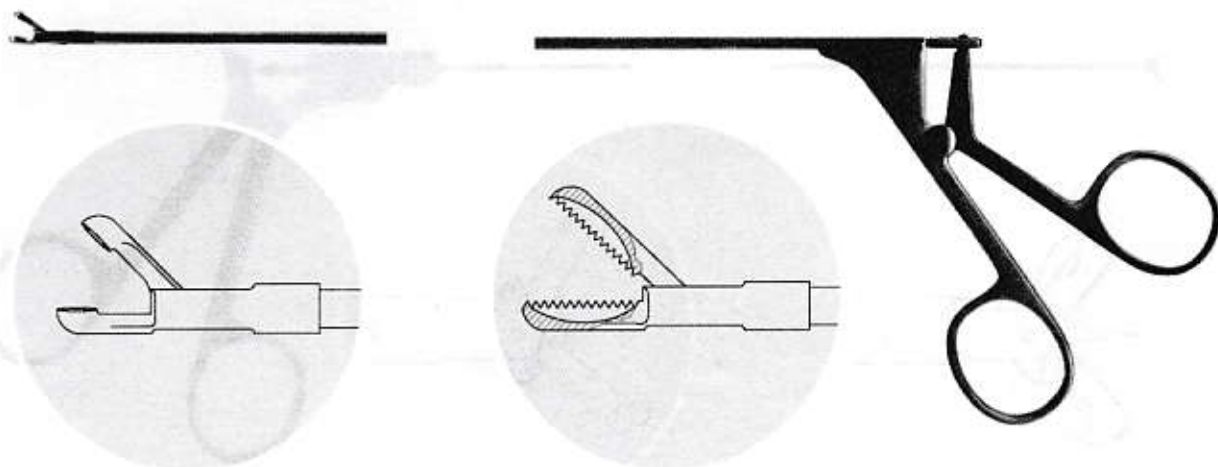

### Щ-222

Щипцы биопсийные для ректоскопии  
Biopsy forceps for rectoscopy  
L - 561mm; 22"  
для канала  $\varnothing$  3,8mm (for 2,8mm duct)

### Щ-221

Щипцы захватывающие для ректоскопии  
Clamping forceps for rectoscopy  
L - 565mm; 22 $\frac{1}{4}$ "  
для канала  $\varnothing$  3,8mm (for 2,8mm duct)



Схобы к сшивающим аппаратам  
Staples for suturing units  
сплав 40К ХНМ  
alloy 40K XHM



### УДО-38, 40, 60

Ушиватели линейные  
Suturing unit

УДО-38 длина шва 38 mm  
seam length 38 mm

УДО-40 длина шва 40 mm  
seam length 40 mm

УДО-60 длина шва 60 mm  
seam length 60 mm

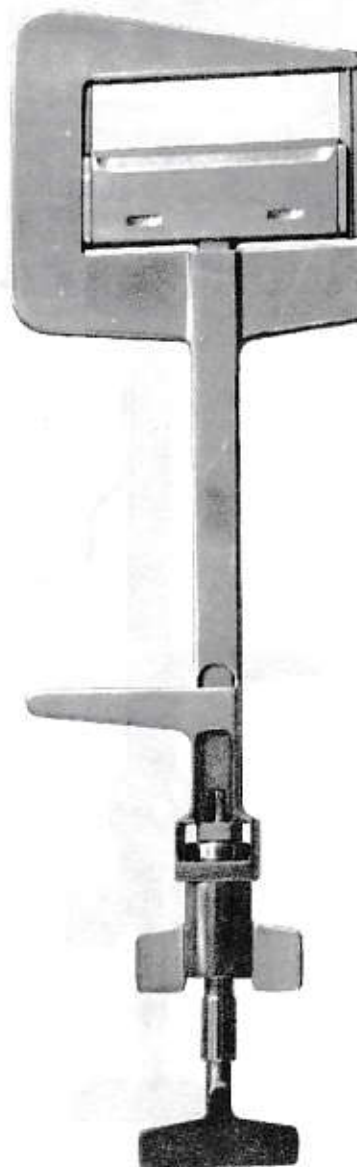

### УЛ-38М, 40М, 60М

Ушиватель линейный (модернизированный)  
Linear fixed suturing unit

УЛ-38М длина шва 38 mm  
seam length 38 mm

УЛ-40М длина шва 40 mm  
seam length 40 mm

УЛ-60М длина шва 60 mm  
seam length 60 mm

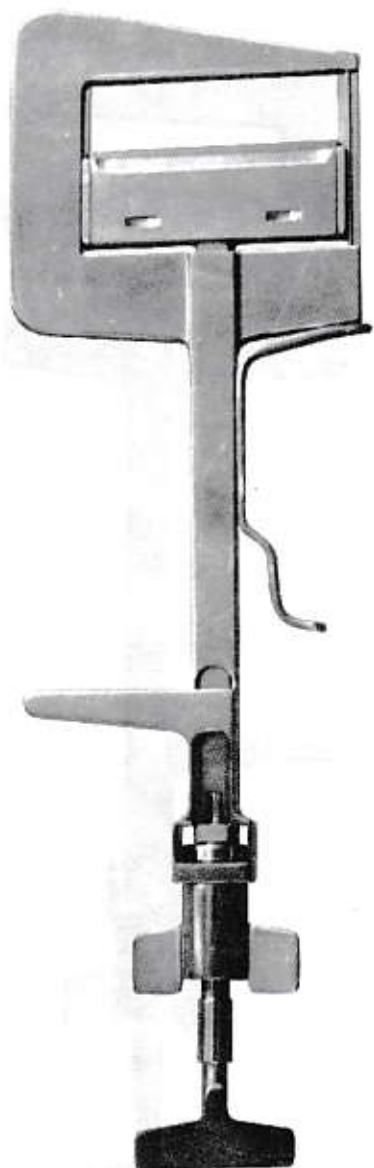

**УЛ-38, 40, 60**

Ушиватель линейный (модернизированный)

Linear fixed suturing unit

УЛ-38 длина шва 38 mm  
seam length 38 mm

УЛ-40 длина шва 40 mm  
seam length 40 mm

УЛ-60 длина шва 60 mm  
seam length 60 mm